

Zuverlässig – Einfach – Sicher

green&clean Gläser- und
Untertischspülmaschinen



Ihre Wünsche...

„Ich hätte gerne eine professionelle
Geschirrspülmaschine mit
zuverlässiger Leistung,
ansprechender Optik, reduziertem
Verbrauch und der Möglichkeit,
jederzeit ihre Leistung zu überprüfen.“



...sind unser Maßstab

Die neuen green&clean Gläser- und Untertischspülmaschinen sind moderne Lösungen für Bars, Kneipen, Cafés, kleine Speiselokale sowie Schnellrestaurants. Sie wurden für Kunden entwickelt, die großen Wert auf ein attraktives Design und niedrige Betriebskosten bei kompromisslos guter Leistung legen.



Umweltschonend

Reduktion von Wasserverbrauch, Energie, Reinigungs- und Klarspülmittel. Das entlastet die Umwelt und reduziert die Betriebskosten.



Sauber

Beste Reinigung, glänzendes Nachspülergebnis. Reinigungsmittelrückstände werden restlos beseitigt



Sicher

Garantiert keimfrei. Wash-Safe Control – die einzigartige Technologie gewährleistet eine konstant hohe Nachspültemperatur von 84 °C.



Einfach

Ergonomisch. Einfache Bedienung und Wartung bei uneingeschränkter Leistungskontrolle zu jeder Zeit.



green&clean Gläsererspülmaschinen

Schnell, kompakt, benutzerfreundlich.
Ihre Gäste sind zufrieden. Und Sie sind es auch.



Die Umwelt im Blick

Niedriger Energie-, Wasser-, Reinigungsmittel- und Klarspülerverbrauch. **Geringere Wärmeabgabe** dank vollständig isolierter, doppelwandiger Ausführung*.



Hervorragende Reinigungs- und Nachspüleistung

Dank doppelter oberer und unterer Wasch- und Klarspülarme. Halten Sie das Geschäft in Schwung mit der Kaltspülfunktion, die Ihnen **sofort nach dem Spülen einsatzbereite** Gläser liefert.



Garantiert keimfrei

Absolut hygienisches Ergebnis: **Wash-Safe Control** sorgt für eine konstant hohe Nachspültemperatur von **84 °C**.



Einfache Bedienung und Wartung

Uneingeschränkte Kontrolle dank gut sichtbarer Temperaturanzeige. **Sichere und ergonomische** ausbalancierte Tür für sanftes Öffnen und Schließen. Benutzerfreundliche elektronische Steuerung mit **Selbstdiagnose**.



E-Tandem

Gehen Sie mit uns auf Tour!

Suchen Sie das Benutzerhandbuch oder benötigen Sie anderweitiges Begleitmaterial?

E-Tandem*, der digitale Service von Electrolux Professional, gewährt Ihnen Zugriff auf zahlreiche Tools.

Scannen Sie einfach den QR-Code auf der Vorderseite der Maschine und starten Sie Ihre Tour.

* bei ausgewählten Modellen

Das Glas macht den Unterschied

green&clean Gläserespülmaschinen steigern Ihren Gewinn und gewährleisten gleichzeitig Nachhaltigkeit, exzellente Leistung, Hygiene und Benutzerfreundlichkeit.



Gut für Sie und für die Umwelt

Niedriger Energie-, Wasser-, Reinigungsmittel- und Klarspülerverbrauch. **Geringere Wärmeabgabe** dank vollständig isolierter, doppelwandiger Ausführung*.



Schneller Service, glückliche Gäste und höherer Gewinn

Halten Sie Ihren Betrieb am Laufen: Sie müssen nicht mehr warten, bis die Gläser abgekühlt sind. Servieren Sie köstliches Bier in kühlen, garantiert keimfreien Gläsern dank zusätzlichem Kaltwasser-Nachspülprogramm*.



Hervorragende Reinigungs- und Nachspüleistung

Leistungsstarker Reinigungsdruck und perfekte Ergebnisse dank der doppelten oberen und unteren Wascharme* und Nachspülarne.

Äußerst robuste Ausführung und lange Lebensdauer. Robuste Konstruktion aus Edelstahl.



Keimfreiheit ohne Kompromisse

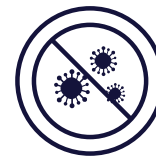

Immer auf der sicheren Seite! Perfekte Keimfreiheit und Reinigungsleistung der green&clean Spülmaschine sind dank Wash-Safe Control garantiert.



84 °C

Konstante
Nachspültemperatur
Perfekte Hygiene



Garantiert keimfrei

Perfekt sauber, glänzend und keimfrei: Die Wash-Safe Control LED leuchtet grün, wenn das Nachspülen korrekt durchgeführt wurde. Ein Hydrauliksystem mit Standard-Luftfalle und Nachspülpumpe sorgt für einen konstanten Nachspüldruck und eine konstant hohe Nachspültemperatur von 84 °C.



Perfekte Hygiene

Edelstahlausführung mit abgerundeten Kanten für die einfache Reinigung und perfekte Hygiene.



So wird Ihr Service einfacher, besser und schneller



Unhandlich? Komplizierte Bedienung? Langes Warten auf saubere Gläser? Die green&clean Gläserspülmaschinen sind die perfekte Lösung für Ihre Anforderungen.

Ergonomisches Design, müheloses Arbeiten

Zeitersparnis

Elektronisches Bedienpanel mit Temperaturanzeige* zur einfachen Überwachung des Reinigungsvorgangs. Tür mit Griffmulde zum einfachen Öffnen.

Sicherheit und Ergonomie

Ausbalancierte Tür für sanftes Öffnen und Schließen.

Optimale Arbeitsumgebung

Doppelwandige, isolierte Ausführung von Tür und Gehäuse* für einen geräuscharmen Betrieb und eine reduzierte Wärmeabgabe.



Schnelle und einfache Wartung

Einfacher Zugang zu den innen liegenden Komponenten über die frontseitige Blende ohne Verrücken der Spülmaschine.

Äußerst zuverlässige Reinigungsmittel- und Klarspülerschläuche mit **einzigartiger** Schnellverbindung für eine **schnelle und einfache** Montage und Wartung.



Hervorragende Ergebnisse auf kleinstem Raum

Wenig Platz bedeutet nicht weniger Ansprüche. Die einwandigen XS- und S-Modelle von Electrolux Professional bieten eine hohe Leistung bei kompakten Maßen.

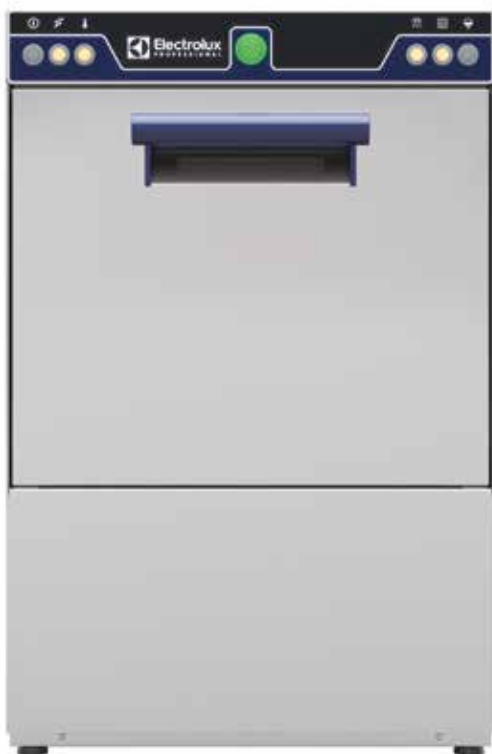

Ergonomisches Design und hohe Leistung

Perfektes Reinigen und Nachspülen dank der besonderen Ausführung der leistungsstarken Wasch- und Nachspülarms.

Gehäuse, Waschtank und Waschammer sind vollständig aus Edelstahl gefertigt für einen zuverlässigen und langlebigen Betrieb. Der speziell geformte Innenraum gewährleistet **eine langfristig wasserdichte Lösung und einfachere Reinigung**.

Ergonomisch durchdachte Ausführung und **geräuscharmer Betrieb** dank doppelwandiger, isolierter und ausbalancierter Tür mit Griffmulde.

Intuitive und einfache Bedienung mit einem Tastendruck.

Unterschiedliche Gäste, unterschiedliche Anforderungen

Maximale Flexibilität dank vielfältiger Lösungen und zahlreicher Korbausführungen.

XS-Modelle sind geeignet für runde Körbe mit einem Durchmesser von 350 bis 380 mm oder quadratische Körbe der Größe 350x350 mm bis 380x380 mm.

S-Modelle sind geeignet für runde Körbe mit einem Durchmesser von 400 mm oder quadratische Körbe der Größe 400x400 mm.

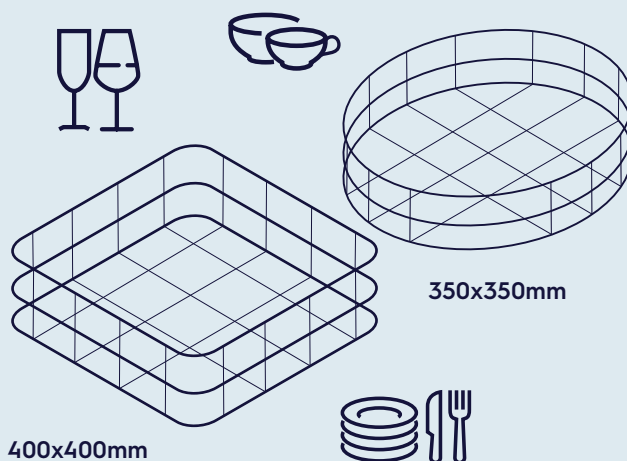



888



NEOPURE
SYSTEM



Electrolux
PROFESSIONAL

green&clean Untertischspül- maschinen

Umweltschonend, sauber, sicher und einfach.

Die ideale Lösung, wenn es auf hohe Leistung und niedrige Betriebskosten ankommt.



Geringerer Verbrauch, höhere Einsparungen

Bei einem geringen Wasser-
verbrauch von **nur 2,5 Litern pro
Spülgang** sparen Sie bis zu **€ 730,-**
im Jahr*.



Hervorragende Reinigungs- und Nachspüleistung

Maximale Leistung ohne jegliche
Reinigungsmittelrückstände dank
der doppelten oberen und unteren
Wasch- und Nachspülarne.

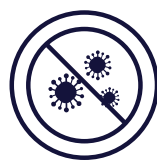

Sicherheit durch Keimfreiheit

Perfekte Hygiene und **optimale
Nachspülqualität** dank
Wash-Safe Control mit konstant
hoher Nachspültemperatur von 84 °C.



Einfache und ergonomische Bedienung

Sichere ausbalancierte Tür für
sanftes Öffnen und Schließen mit
ergonomischem Griff.
Selbstdiagnose und **kontinuierliche
Überwachung** dank
benutzerfreundlicher elektronischer
Steuerung mit gut sichtbarer
Temperaturanzeige.



Gehen Sie mit uns auf Tour!

Suchen Sie das **Benutzerhandbuch**
oder **benötigen Sie anderweitiges
Begleitmaterial?**

E-Tandem**, der digitale Service von
Electrolux Professional, gewährt Ihnen
Zugriff auf zahlreiche Tools.

Scannen Sie einfach den QR-Code auf
der Vorderseite der Maschine und starten
Sie Ihre Tour.

* Die Kosteneinsparungen werden vom UL- und Intertek-zertifizierten Electrolux Professional Labor berechnet. Vergleich zwischen einer green&clean Untertischspülmaschine und einer gleichwertigen herkömmlichen Spülmaschine bei einem Wasserverbrauch von 3,5 Litern/Spülgang beim Nachspülen, 70 Zyklen/Tag, 300 Arbeitstagen/Jahr und 15 °C Wasserzulauftemperatur. ** Bei ausgewählten Modellen

Einsparungen und Nachhaltigkeit



Electrolux Professional steht weltweit für starke Leistung, innovative Technik, Ergonomie, Design und wirtschaftliche Lösungen. So helfen wir Ihnen, Ihre Betriebskosten zu senken und die Umwelt zu schonen.



**Einzigartige
Einsparungen:
€ 730* pro Jahr**

Freuen Sie sich über bis zu 730,-* € pro Jahr* dank reduziertem Wasser-, Energie-, Reinigungsmittel- und Klarspülerverbrauch – all dies bei optimaler Leistung.

green&clean

**Die perfekte Balance
zwischen optimaler
Leistung und niedrigen
Betriebskosten.**



Niedriger Wasserverbrauch

Für das Nachspülen werden nur **2,5 Liter Frischwasser pro Spülgang** benötigt (unabhängig von den Wasserzulaufbedingungen).



Geringer Energieverbrauch

Energieverbrauch um **25 % niedriger**, da beim Nachspülen weniger Wasser benötigt wird.



Reduzierter Reinigungsmittel- und Klarspülerverbrauch

Es werden wesentlich geringere Mengen benötigt.

Hinterlassen Sie einen makellosen ersten Eindruck



Optimale Reinigungs- und Nachspülergebnisse ohne jegliche Reinigungsmittelrückstände. Die ideale Spülmaschine für die Reinigung von Tellern, Tassen, Küchenutensilien, Tablett, Gastronorm-Behältern und Besteck.

Perfekt gereinigtes Spülgut

Der Wasserstrahl erreicht die gesamte Waschkammer

Die leistungsstarke Reinigung gewährleistet eine **optimale Sauberkeit** des Spülguts, ganz gleich, wo es sich in der Waschkammer befindet. Dafür sorgt die einzigartige Geometrie der Wascharme und Waschdüsen.

Optimale Nachspüleistung

Die **abgeschrägten Wascharme** und die 4 Sekunden lange Pause zwischen Hauptreinigung und Nachspülen **verhindern**, dass nach dem Nachspülen **noch** Wasser aus dem Hauptgang **auf** das saubere Spülgut tropft.

Eine **Beschädigung von Gläsern** wird dank der „Soft Start“-Funktion vermieden. Sie reduziert den Wasserdruck auf das Spülgut zu Beginn der Reinigung.



Ihr verlässlicher Partner
für optimale Ergebnisse

Safety first

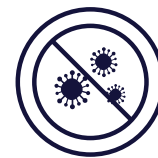

Perfekte Nachspülqualität dank Wash-Safe Control: konstant hohe Nachspültemperatur von 84 °C und gleichmäßiger, vom Leitungsnetz unabhängiger Wasserdruck.

84 °C

Konstante
Nachspültemperatur für
perfekte Hygiene.



Garantiert keimfrei

Perfekte Keimfreiheit und Nachspülqualität der **green&clean Spülmaschine** sind dank **Wash-Safe Control** garantiert.

Umgebungstemperaturen zwischen 20 und 60 °C (max. 75 °C) bieten Bakterien ideale Bedingungen, um sich zu vermehren. Dank einer konstant hohen Nachspültemperatur von 84 °C beseitigt Wash-Safe Control **zuverlässig alle Bakterien**.

Die Wash-Safe Control LED leuchtet grün, wenn das Nachspülen korrekt durchgeführt wurde.



Perfekte Reinheit. Kompromisslose Hygiene.

Verhindern Sie Bakterienwachstum, wenn die Spülmaschine außer Betrieb ist. Der vollautomatische Selbstreinigungszyklus sorgt für eine keimfreie Reinigung der Washkammer mit heißem Wasser und entleert den Durchlauferhitzer dann vollständig.

* bei ausgewählten Modellen

Schlierenfreie Gläser, makellos sauberes Besteck

Keine Rückstände.

Erfahren Sie, warum das Nachspülen mit weichem Wasser so wichtig ist.



- ▶ Modelle mit dem kontinuierlichen Wasserenthärtungssystem CWS gewährleisten **einen unterbrechungsfreien Betrieb**. Der Arbeitsablauf muss nicht für die Harzregeneration unterbrochen werden, da rückseitig zwei Harzbehälter installiert sind. Das bedeutet, dass die elektronische Steuerung einen Behälter zum Enthärten des Wassers nutzt, während gleichzeitig das Harz im zweiten Behälter regeneriert wird.
- ▶ 100 % des in die Spülmaschine einlaufenden Wassers ist enthärtet. **Dies verhindert Schlieren und Flecken und reduziert die Kalkbildung.**
- ▶ Der Wasserenthärter ist in das atmosphärische Nachspülssystem integriert und sorgt **während der Nachspülphase für einen hohen Wasserdruck und eine konstant hohe Wassertemperatur.**
- ▶ Dank des externen **Salzeinfüllstutzens** kann der **Bediener** den Salzbehälter problemlos befüllen, ohne in die Waschkammer hineinzugreifen.
- ▶ **Ein Sensor zeigt dem Bediener an**, wann der Salzbehälter aufgefüllt werden muss. Eine weitere Kontrolle seitens des Bedieners ist somit nicht erforderlich.



Optimale Leistung



Anstrengende Arbeitsabläufe und körperliche Belastung gehören der Vergangenheit an. green&clean Untertischspülmaschinen machen Ihre Arbeit leichter und geben Ihnen den ganzen Tag über ein rundum gutes Gefühl.



Ergonomisch durchdachtes neues Design

Wer sagt denn, dass Geschirrspülmaschinen nicht gut aussehen dürfen?

Leichte, ausbalancierte Tür für sanftes Öffnen und Schließen.

Geräuscharme Arbeitsumgebung und **reduzierte Wärmeabgabe** dank doppelwandiger, isolierter Ausführung von Tür und Gehäuse.*

Ergonomischer Griff zur **einfachen Handhabung**.

Schnelle und **einfache Wartung** durch problemlosen Zugang zu den innen liegenden Komponenten über die frontseitige Blende **ohne Verrücken der Spülmaschine**.

Benutzerfreundliches Bedienpanel mit eindeutigen Symbolen für eine einfache, intuitive Bedienung

Sie haben die Wahl zwischen **3 Programmen** für unterschiedlich stark verschmutztes Spülgut

Die Reinigungs- und Nachspülzeiten **und -temperaturen können individuell eingestellt** und damit an die individuellen Anforderungen angepasst werden.



Die **Waschtankfilter** sind **einfach herausnehmbar**, ohne die Wasch- und Nachspülarne entfernen zu müssen.

Zuverlässigkeit hat oberste Priorität

Zuverlässigkeit, Robustheit, Langlebigkeit. green&clean Untertischspülmaschinen übertreffen alle Erwartungen.



Abgerundete Ecken

Waschtank mit abgerundeten Ecken zur Vermeidung von Schmutzansammlung.



Wasch-/Nachspülarme leicht entnehmbar

Die Wasch- und Nachspülarme sind zur Reinigung ohne Werkzeug entnehmbar.



IPX4-Wasserschutz

Alle Modelle verfügen über einen zertifizierten IPX4-Spritzwasserschutz.



Durchlauferhitzer widerstandsfähig gegen chlorhaltiges Wasser

Der Durchlauferhitzer aus Edelstahl ist widerstandsfähig gegen chlorhaltiges Wasser. Er wurde unter Schutzgas verschweißt, um Kontamination während der Fertigung zu vermeiden.



Langlebiger Wasserschlauch

Der Durchlauferhitzer aus Edelstahl ist widerstandsfähig gegen chlorhaltiges Wasser. Er wurde unter Schutzgas verschweißt, um Kontamination während der Fertigung zu vermeiden.



Zuverlässige Reinigungsmittel- und Klarspülerschläuche mit Schnellverbindung

Äußerst widerstandsfähige und langlebige Reinigungsmittel- und Klarspülerschläuche mit einzigartigem ausfallsicheren Anschluss für eine schnelle und einfache Montage und Wartung.

Weitere Vorteile...

- ▶ Alle Bauteile, die mit Wasser, Reinigungsmittel oder Klarspüler in Berührung kommen, sind aus Edelstahl gefertigt, um eine lange Lebensdauer und perfekte Hygiene zu gewährleisten.
- ▶ Ein äußerst geräuscharmer Betrieb sorgt für eine optimale Arbeitsumgebung.
- ▶ Mit der Kaltwasser-Nachspülfunktion haben Sie unmittelbar nach dem Spülgang kalte Gläser zur Verfügung. Drücken Sie die Taste. Die Maschine spült zunächst mit heißem Wasser (80 - 90 °C) nach, um perfekte Hygiene zu gewährleisten. Anschließend erfolgt der letzte Nachspülgang mit kaltem Frischwasser. Das Ergebnis sind einsatzbereite kalte Gläser.



Café-line: Der Bistro-Experte

Café-line ist die professionelle Lösung von Electrolux Professional für Bars und Cafés, in denen es auf einen schnellen und dynamischen Service unter Einhaltung höchster Hygienestandards ankommt.

**Konstante Leistung.
Jederzeit zuverlässig.
Reinigen Sie mehr
als 1000 Tassen pro
Stunde.**

Café-line Spulmaschinen sind mit einem leistungsstarken 9 kW Durchlauferhitzer ausgestattet, der unabhängig vom Wasserdruck und von der Wassertemperatur im Leitungsnetz eine konstant hohe Nachspültemperatur von 84 °C über den gesamten Nachspülgang gewährleistet. Es kann sogar Kaltwasser verwendet werden.

Die doppelwandige, isolierte Ausführung von Tür und Gehäuse sorgt für einen geräuscharmen Betrieb und



eine geringere Wärmeabgabe. Das kommt sowohl Ihren Gästen als auch Ihren Mitarbeitern zugute.

Café-line Untertischspülmaschinen sind **auf Rollen montiert**, damit eine einfache Reinigung hinter und unter der Maschine möglich ist.

Die **automatische Dosierung** von **Reinigungsmittel** und **Klarspüler** über die gesamte Betriebszeit garantiert **perfekte Ergebnisse** und **minimiert auf diese Weise den Service-** und **Wartungsbedarf**. Dosiergeräte für Reinigungsmittel und Klarspüler sind im Lieferumfang enthalten.



Wine-line: Die optimale Pflege Ihrer Kristallgläser

Glänzend saubere Gläser sind das beste Aushängeschild für Restaurants und Weinlokale. Electrolux Professional hat gemeinsam mit dem größten Reinigungsmittelhersteller und führenden Anbietern von Wasseraufbereitungssystemen eine umfassende Lösung für die optimale Reinigung und das schlierenfreie Trocknen von Gläsern entwickelt.



Die schonende Lösung für Ihre Kristallgläser

Mit der Wine-line Untertischspülmaschine werden **Glasschäden**, die häufig bei nicht auf diese besonderen Anforderungen angepassten Spülmaschinen auftreten, weitgehend vermieden. Das **manuelle Nachpolieren der Gläser entfällt**. Weitere Merkmale dieser Spezialisten sind:

- ▶ Niedrigere Reinigungstemperatur im Bereich **50 – 55 °C**
- ▶ Atmosphärischer Durchlauferhitzer für eine keimfreie Reinigung dank einer **konstant hohen Nachspültemperatur von 84 °C** und **konstantem Nachspüldruck** zur Beseitigung von Reinigungsmittelrückständen
- ▶ Waschpumpe mit „Soft Start“-Funktion
- ▶ Komplettpaket mit: Wasseraufbereitung durch Umkehrosmose, spezielle Reinigungsmittel- und Klarspülerlösung sowie Zubehör wie Spülkörbe, Rollwagen usw. optional erhältlich.

Die optimalen Geschirrspülbedingungen wurden in Zusammenarbeit mit der „Stazione Sperimentale del Vetro“ (einem führenden internationalem Glasforschungszentrum) und den bedeutendsten europäischen Kristallglasherstellern festgelegt.



Wine-line Gläserkorb

Der spezielle Wine-line Gläserkorb optimiert das Reinigungsergebnis, verkürzt die Trocknungszeit und erleichtert die Handhabung der Gläser.

- ▶ **Der Gläserrand kommt nicht mit dem Korbboden in Berührung.** Auf diese Weise ist ein präziseres Reinigen und Nachspülen der Innenflächen der Gläser möglich.
- ▶ **Die Gläser werden schräg im Korb eingehängt**, sodass sie schneller trocknen und Glasschäden weitgehend vermieden werden.
- ▶ Der Korb eignet sich **für alle langstieligen Gläser** mit einer Höhe bis 270 mm und einer Breite bis 104 mm.



Backwaren & Pizza

Die manuelle Reinigung von großen und unhandlichen Koch- und Backutensilien gehört nun der Vergangenheit an. Electrolux Professional bietet die perfekte Lösung, um anstrengende Arbeitsabläufe und körperliche Belastung zu reduzieren und wertvolle Zeit zu sparen.



Eine leistungsstarke kompakte Lösung für großformatiges Spülgut

Optimale Reinigungs- und Nachspüleleistung dank der aus Edelstahl gefertigten oberen und unteren Wasch- und Nachspülarme.

Hervorragende Nachspülqualität durch große Heißwassermenge und konstant hohe Temperatur dank atmosphärischem Boiler.

Doppelwandige Ausführung von Tür und Gehäuse für **geräuscharmen Betrieb** und **angenehm kühle Umgebung** zum Wohle der Kunden und Mitarbeiter.

Perfekte Ergebnisse und reduzierter Wartungsbedarf dank integrierter Dosiergeräte für Reinigungsmittel und Klarspüler.

Auswahl zwischen 4 verschiedenen **Programmen** für unterschiedliche Anforderungen bei einer Kapazität von bis zu 40 Körben pro Stunde.

Gastronorm- Behälter

Für die extrem vielseitige Spülmaschine sind dank der 41 cm hohen Öffnung Backbleche mit einer Größe bis zu 600x400 mm oder große Brotkörbe, Gastronorm-Behälter oder Eurokästen kein Problem. Es können Spülkörbe verschiedener Größe (600x500 mm sowie 500x500 mm) verwendet werden.





hygiene&clean

Mehr als sauber und rein. Desinfiziert!

Die hygiene&clean Untertischspülmaschine sorgt für eine hygienisch einwandfreie Reinigung. Zusätzlich desinfiziert* sie gemäß der geprüften Kriterien der unabhängigen Zertifizierungsstelle „Underwriters Laboratories“. Die hygiene&clean Untertischspülmaschine entspricht der DIN 10512 und führt die Desinfektion mit einem A_0 -Wert von 60 gemäß DIN EN ISO 15883-1 durch. Diese Norm bezieht sich in der Regel auf die besonderen Anforderungen von Medizinprodukten.



DIN 10512

Nachspültemperatur

90 °C

Nachspülzeit

12 Sek.



A_0 60

Nachspültemperatur

90 °C

Nachspülzeit

16 Sek.

- **Garantierte Desinfektion** Die Reduzierung der Bakterienlast wird durch das Zusammenspiel von geeigneter Programmdauer, optimaler Reinigungs- und Nachspültemperatur und chemischer Wirkung erzielt. Die Türverriegelung stellt sicher, dass das Programm nicht unterbrochen wird.
- **Sicherheit an erster Stelle!** Remote-Überwachung der Desinfektions- bzw. Sicherheitstemperatur rund um die Uhr (24/7).
- **Wasserverbrauch bei Nachspülen:** 3 Liter/Nachspülgang (DIN 10512-konform); 4 Liter/Nachspülgang (A_0 60-konform).



99,999 % der Bakterien werden beseitigt.

Die hygiene&clean Untertischspülmaschine entfernt gefährliche pathogene Keime, reduziert das Expositionsrisiko und gewährleistet auf diese Weise die Sicherheit Ihrer Gäste und Mitarbeiter.

A_0 60 condition with 99.999% reduction load bacteria in Disinfect Cycle



* Gemäß Glossar in der „Guideline for Disinfection and Sterilization in Healthcare Facilities“, die von der US-amerikanischen CDC-Behörde (Centers for Disease Control and Prevention) veröffentlicht wurde, ist Desinfektion definiert als „Thermische oder chemische Zerstörung von pathogenen und anderen Arten von Mikroorganismen“. Weitere Informationen hierzu finden Sie unter: <https://www.cdc.gov/infectioncontrol/guidelines/disinfection/glossary.html>
Der A_0 -Wert 60 wird unter der Annahme erreicht, dass die Spülmaschinen gemäß Herstellerspezifikation verwendet und gewartet werden.

Leistung ohne Kompromisse

Für das optimale Reinigungsergebnis ist nicht nur die richtige Spülmaschine und das passende Wasseraufbereitungssystem entscheidend, sondern auch darauf optimierte Reinigungsmittel und Klarspüler.



C11 Reiniger für Spülmaschinen

Für jede Wasserhärte geeignet. Optimal für Glas, Kristall, Keramik, Porzellan, Kunststoff und Edelstahl.



C12 Klarspüler für Spülmaschinen

Garantiert perfekte Trocknung ohne manuelles Nachtrocknen. Für jede Wasserhärte geeignet. Ideal für Glas, Kristall, Keramik und Porzellan.



Umweltfreundlich

C13 Öko-Reiniger für Spülmaschinen

Umweltfreundlicher Reiniger für geringe Umweltbelastung. Konzentrierte Formel ohne EDTA, NTA und Polyphosphate.



Umweltfreundlich

C14 Klarspüler Plus für Spülmaschinen

Für jede Wasserhärte geeignet. Ideal für Glas, Kristall, Keramik und Porzellan.

Denken Sie an eine optimale Wasseraufbereitung

Wasserenthärtung

Bei der Wasserenthärtung werden Calcium- und Magnesiumionen durch wasserenthärtende Natriumionen/lösliche Salze ausgetauscht. Reinigungsmittel und Klarspüler erzielen gute Reinigungsergebnisse bei geringem Verbrauch.

Teil-Demineralisierung

Sie verbessert die Sauberkeit des Spülguts, indem die Mineralien Calcium und Magnesium vollständig aus dem Wasser entfernt werden, um rückstandsfreie Reinigungsergebnisse zu erzielen.





















Voll-Demineralisierung

Sie entfernt Salze und Mineralien vollständig aus dem Wasser. So entsteht destilliertes Wasser, das für ein strahlend glänzendes Ergebnis sorgt und ein Nachpolieren überflüssig macht.

Umkehrosmose

Bei der Umkehrosmose wird das Wasser durch Membranen gefiltert, um alle Salze und einige Bakterienarten herauszufiltern. Eine rückstandsfreie Reinigung des Spülguts sowie schlierenfreie, glänzende Ergebnisse sind so garantiert.

Die richtige Lösung

1	2	3	4	5	
Spülgut	Wasserhärte (°F) *	Empfohlene Wasseraufbereitung	Wasserhärte nach der Aufbereitung (°F) *	Reinigungsmittel/Klarspüler	
 Gläser / Kristallgläser	weich 0 - 7	Keine	weich 0 - 7	  C13 Öko-Reiniger für Spülmaschinen C14 Klarspüler Plus für Spülmaschinen	
	mittelweich 7 - 15	Kristallgläser: Voll- oder Teil-Demineralisierung		mittel bis hart 7 - 25	  C11 Reiniger für Spülmaschinen C12 Klarspüler für Spülmaschinen
	mittelhart 15 - 25	Standardgläser: Wasserenthärter Kristallgläser: Voll- oder Teil-Demineralisierung			
	hart / sehr hart 25 - 45	Standardgläser: Wasserenthärter Kristallgläser: Wasserenthärter plus Umkehrosmose			
 Becher & Tassen	weich 0 - 7	Keine	weich 0 - 7	  C13 Öko-Reiniger für Spülmaschinen C14 Klarspüler Plus für Spülmaschinen	
	mittelweich 7 - 15	Voll- oder Teil-Demineralisierung		mittel bis hart 7 - 25	  C11 Reiniger für Spülmaschinen C12 Klarspüler für Spülmaschinen
	mittelhart 15 - 25				
	hart / sehr hart 25 - 45				Wasserenthärter
 Teller & Besteck	weich 0 - 7	Keine	weich 0 - 7	  C13 Öko-Reiniger für Spülmaschinen C14 Klarspüler Plus für Spülmaschinen	
	mittelweich 7 - 15	Wasserenthärter		mittel bis hart 7 - 25	  C11 Reiniger für Spülmaschinen C12 Klarspüler für Spülmaschinen
	mittelhart 15 - 25				
	hart / sehr hart 25 - 45				
 Edelstahl-töpfe & -pfannen	weich 0 - 7	Keine	weich 0 - 7	  C13 Öko-Reiniger für Spülmaschinen C14 Klarspüler Plus für Spülmaschinen	
	mittelweich 7 - 15	Wasserenthärter		mittel bis hart 7 - 25	  C11 Reiniger für Spülmaschinen C12 Klarspüler für Spülmaschinen
	mittelhart 15 - 25				
	hart / sehr hart 25 - 45				

* Die Wasserhärte ist mit den Teststreifen 0W7PK oder ausschließlich von Fachpersonal mit dem Testkit 0S1701 zu prüfen

Modelle

green&clean Gläserspülmaschinen

nur in DE, AT

nur in DE, AT













BESCHREIBUNG	XS Einwandig (nur mit 1 Wascharm)	S Einwandig (nur mit 1 Wascharm)
Elektronische Steuerung		
Elektromechanische Steuerung	•	•
Wash-Safe Control	o	o
Kaltwasser-Nachspülen	o	o
Anzahl der Zyklen	1	1
Max. Kapazität (Körbe/Stunde)	30	30
Einschubhöhe (mm)	250	300
Außenmaße (BxTxH) - mm	440x497x640	455x550x700
Korbgröße (mm)	von 350x350 (Ø350) - bis zu 380x380 (Ø380)	400x400 (Ø400)
Leistung (kW)	2,89	2,89
Wasserverbrauch (l/Spülgang)	2 (Heißwasser-Nachspülen)	2 (Heißwasser-Nachspülen)
Integriertes Klarspüler-Dosiergerät	•	•
Integriertes Ablaufpumpe & integriertes Reinigungsmittel-Dosiergerät	o	o
Elektrischer Anschluss	230V/ 1N/ 50Hz	230V/ 1N/ 50Hz
Mitgeliefertes Zubehör	1 Korb 380x380 mm + 1 Einsatz für 12 Untertassen + 1 Besteckkorb	1 Korb 400x400mm + 1 Einsatz für 12 Untertassen + 1 Besteckkorb

green&clean Untertischspülmaschinen



BESCHREIBUNG	EL Einwandig 400213	ELA Einwandig 400220
Wash-Safe Control		•
Doppelwandige, isolierte Ausführung		
Anzahl der Zyklen	2	2
Max. Kapazität pro Stunde	30 Körbe / 540 Teller	30 Körbe / 540 Teller
Einschubhöhe (mm)	330	330
Außenmaße (BxTxH) - mm	600x648x820	600x648x820
Korbgröße (mm)	500x500	500x500
Installierte Leistung (kW)	5,35	5,35
Wasserverbrauch (l/Spülgang)	3	3
Integriertes Klarspüler-Dosiergerät	•	•
Integrierte Ablaufpumpe & integriertes Reinigungsmittel-Dosiergerät	•	•
Elektrischer Anschluss	400V/3N/50Hz, Anschluss vor Ort änderbar auf 230V/1N oder 230V/3/50Hz	400V/3N/50Hz, Anschluss vor Ort änderbar auf 230V/1N oder 230V/3/50Hz
Mitgelieferte Körbe	1 Korb für 18 Teller + 1 Besteckkorb	1 Korb für 18 Teller + 1 Besteckkorb

nur in DE, AT	nur in DE, AT	nur in DE, AT	nur in DE, AT	nur in CH
				
S Doppelwandig 402201/402202	Short S Doppelwandig 4002211	S Doppelwandig 402225/402227	S Doppelwandig 402230/402228WS	S Doppelwandig 402223/402320
•	•	•	•	•
•	•	•	•	•
1	3	3	3	3
30	30	30	30	30
290	210	290	290	290
460x565x715	460x565x635	460x565x715	460x565x715	460x565x715
400x400 (Ø400)	400x400 (Ø400)	400x400 (Ø400)	400x400 (Ø400)	400x400 (Ø400)
3,3	3,3	3,3	3,3	3,3
2.3 (Heißwasser-Nachspülen)	2.3 (Heißwasser-Nachspülen)/ 1.8 (Kaltwasser-Nachspülen)	2.3 (Heißwasser-Nachspülen)/ 1.8 (Kaltwasser-Nachspülen)	2.3 (Heißwasser-Nachspülen)/ 1.8 (Kaltwasser-Nachspülen)	2.3 (Heißwasser-Nachspülen)/ 1.8 (Kaltwasser-Nachspülen)
•	•	•	•	•
•	o	•	•	•
230V/ 1N/ 50Hz	230V/ 1N/ 50Hz	230V/ 1N/ 50Hz	230V/ 1N/ 50Hz	400V/ 1N/ 50Hz
1 Korb 400x400 mm	1 Korb 400x400 mm + 1 Besteckkorb	1 Korb 400x400 mm	1 Korb 400x400 mm	1 Korb 400x400 mm

					
	ELAI3G Doppelwandig 502706	Wine-line 502721	Café-line 502719	Backwaren & Pizza 402313	hygiene&clean 502072
•	•	•	•	•	•
•	•	•	•	•	•
3	3	3	4	3	
40 Körbe / 720 Teller	40 Körbe / 720 Teller	40 Körbe / 720 Teller	40 Körbe / 880 Teller	40 Körbe / 480 Teller (DIN 10512)	
335	335	335	400	335	
600x615x820	600x615x820	600x615x820	600x703x850	600x615x820	
500x500	500x500	500x500	600x500; 500x500	500x500	
5,35	6,85	9,85	6,68	6,85	
2.5	3.8	2.5	2	3.0 (DIN 10512) 4.0 (A ₀ 60)	
•	•	•	•	•	
•	•	•	•	•	
400V/3N/50Hz, Anschluss vor Ort änderbar auf 230V/1N oder 230V/3/50Hz	400V/3N/50Hz, Anschluss vor Ort änderbar auf 230V/1N oder 230V/3/50Hz	400V/3N/50Hz, Anschluss vor Ort änderbar auf 230V/1N oder 230V/3/50Hz	400V/3N/50Hz, Anschluss vor Ort änderbar auf 230V/1N oder 230V/3/50Hz	400V/3N/50Hz, Anschluss vor Ort änderbar auf 230V/1N oder 230V/3/50Hz	
1 Korb für 18 Teller + 1 Korb für Tassen + 2 Besteckkörbe	1 Korb für Tassen + 1 Korb für Weingläser	1 Korb für 18 Teller + 1 Korb für Tassen + 2 Besteckkörbe	1 Korb 600x500 mm für Teller + 1 Edelstahlkorb für 600x400 mm große Tablett	1 Korb für 12 Teller + 1 Korb für Tassen + 2 Besteckkörbe	

Passendes Zubehör

Optimieren Sie Ihren Betriebsablauf und die Leistung Ihrer Spülmaschine. Zu Steigerung der Effizienz steht Ihnen ein umfangreiches Sortiment an speziellem Zubehör für Geschirrspülmaschinen zur Verfügung.



Korb für 18 große Teller



Korb für 12 Suppenschüsseln



Mehrweckkorb
500x500x190 mm



Korb für 48 kleine Tassen



Wine-line Korb



Gestell für Untertisch-
spülmaschinen



12 l externer manueller
Wasserenthärter



8 l externer automatischer
Wasserenthärter



Große Auswahl an
Spültischen verfügbar

Weitere Körbe oder anderweitiges Zubehör finden Sie in unserer Preisliste.



OnE Connected, Ihr digitaler Assistent

Vernetzte
green&clean
Untertisch-
spülmaschinen*



OnE Connected optimiert die Leistung Ihrer Electrolux Professional Lösungen. So steigern Sie Ihren Umsatz und erzielen eine schnellere Rendite.



Machen Sie sich die Arbeit leichter

Prüfen Sie den Betriebszustand jeder green&clean Geschirrspülmaschine – zu jeder Zeit und an jedem Ort. So können Sie überwachen, mit welcher Temperatur gereinigt bzw. nachgespült wird und mit welcher Geschwindigkeit die Maschine arbeitet.

Smarter Einsatz. Mit OnE Connected können Sie verfolgen, ob Ihre green&clean Spülmaschine eingeschaltet ist und ob Sie für die jeweilige Spülgutmenge überdimensioniert oder unterdimensioniert ist. So können Sie den Prozess entsprechend anpassen.



Steigern Sie Ihren Gewinn

OnE Connected von Electrolux Professional unterstützt Sie dabei, Wasser-, Strom- und Reinigungsmittelverbrauch auf ein Minimum zu reduzieren und die Effizienz Ihres Betriebs zu optimieren.

Smartes Upgrade. Durch die Überwachung der Produktivität finden Sie heraus, ob Sie eine leistungsstärkere Spülmaschine zur Prozessverbesserung benötigen. Steigen Sie im Laufe der Zeit auf höherwertige Modelle um. Die green&clean Spülmaschinen wachsen mit Ihrem Betrieb mit.

Smarte Konfiguration. Jetzt haben Sie alle Informationen, um die nächste Geschirrspülmaschine genau nach Ihren Anforderungen zu bestellen.

Mit OnE Connected
behalten Sie alle
Details stets im Blick. So
wählen Sie genau die
richtige Lösung für Ihren
Geschirrspülbereich.

Digitale
Plattform

OnE Connected



Kunden-
service



Ihr Nutzen



Steigern Sie Ihre Leistung

Schnelle Ferndiagnose an jedem beliebigen Ort: Mit Hilfe der Artikelnummer, Seriennummer und Fehlercodes ist eine genaue Diagnose möglich.

Mit OnE Connected erzielen Sie eine optimale Verfügbarkeit Ihrer Geräte. So lassen sich Probleme durch unvorhergesehene Betriebsunterbrechungen vermeiden.

Mit einem Essentia Servicevertrag sichern Sie sich weitere Vorteile.



Maximieren Sie die Betriebszeit Ihrer Geräte

OnE Connected liefert Ihnen Daten, mit denen Sie **Ihre Arbeitsabläufe noch besser organisieren können**.

Prüfen Sie den Betriebszustand Ihrer green&clean Spülmaschinen, selbst wenn diese an verschiedenen Orten installiert sind. Hierzu können Sie sich direkte Vergleichsdiagramme in einem einzigen Schnappschuss anzeigen lassen. Überprüfen Sie so die tatsächliche Reinigungszeit, Wartezeiten des Bedieners sowie die Gesamtarbeitszeit (ganz gleich, ob pro Stunde, Tag, Monat oder Jahr). Die Ergebnisse helfen Ihnen dabei, Ihren Personaleinsatz und Ihre Arbeitsabläufe zu optimieren und Ihre Spülmaschine bestmöglich zu nutzen.

STATUS: Gesperrt



ALARMDATEN

LETZTE AKTIVITÄT

Benutzer-Datum: 05.11.2019 14:45
Lokales Datum: 05.11.2019 14:45

PNC / SN

9CGXS02026 3792310012

TICKET ID

171150

FEHLER

C12

BESCHREIBUNG

Tank-Füllstandsensor defekt

STÖRUNGSBESEITIGUNG

Reinigen Sie den Tank und entfernen Sie sichtbaren Schmutz aus dem Geruchsverschluss.
Schalten Sie die Maschine aus und wieder ein. Rufen Sie den Kundendienst, falls die Störung weiterhin besteht.

Organisieren Sie Ihren Personaleinsatz. Verbessern Sie Ihr Zeitmanagement. OnE Connected behält alle Details im Blick und optimiert Ihren Workflow.



Serviceverträge, auf die Sie sich verlassen können

Flexible, maßgeschneiderte **Servicepakete**, die Ihnen eine Vielzahl an Wartungs- und Supportleistungen bieten, stehen Ihnen je nach Ihren betrieblichen Anforderungen zur Auswahl zur Verfügung.



Essentia Ein Team zu Ihren Dienstleistungen. Immer und überall!

Essentia ist das Herzstück der einzigartigen Electrolux Professional Customer Care, einem spezialisierten Service, der Ihnen einen klaren Wettbewerbsvorteil sichert. Essentia bietet Ihnen die Unterstützung, die Sie benötigen, und kümmert sich um Ihre Prozesse: mit einem **zuverlässigen Service-Netzwerk**, vielen individuellen Exklusiv-Leistungen und innovativer Technologie.

Sie können auf mehr als **2.200 Service-Vertragspartner** und **10.000 Servicetechniker** in über **149 Ländern** sowie auf mehr als **170.000 Ersatzteile** zählen.

Service-Netzwerk: immer verfügbar

Auf der sicheren Seite: Electrolux Professional unterstützt Sie mit einem **einzigartigen Service-Netzwerk**.

Sorgen Sie für eine langfristig gute Leistung Ihrer Geräte

Eine ordnungsgemäße Wartung unter **Einhaltung der von Electrolux Professional bereitgestellten Anleitungen** und Empfehlungen ist zur Vermeidung unvorhergesehener Probleme unverzichtbar. **Electrolux Professional Customer Care** bietet hierzu diverse **maßgeschneiderte Servicepakete**. Nähere Informationen erhalten Sie von Ihrem Electrolux Professional **Service-Vertragspartner**.

Verlassen Sie sich auf eine schnelle Bereitstellung von Original-Zubehör und Original-Verbrauchsmaterial nach gründlichen Tests durch Experten von Electrolux Professional, um die **Langlebigkeit und Leistung Ihrer Geräte** sowie maximale **Benutzersicherheit** zu gewährleisten.



Sehen Sie sich
das Video an,
um mehr zu erfahren.



Experience the Excellence
www.electroluxprofessional.com

Folgen Sie uns auf



Electrolux Professional GmbH
Schaffhausenstraße 77 . D - 72072 Tübingen
Telefon +49 2772 71 400
Telefax +49 2772 71 479
professional.DACH@electroluxprofessional.com
www.electroluxprofessional.com

Electrolux Professional GmbH
Europaring F16 - 201 . A - 2345 Brunn am Gebirge
Telefon +43 1 86 348 0
Telefax +43 1 86 348 300
efs.office@electroluxprofessional.com
www.electroluxprofessional.com/at

Electrolux Professional AG
Allmendstraße 28 . CH - 6210 Sursee
Telefon +41 41 926 81 81
Telefax +41 41 926 81 80
ch.info@electroluxprofessional.com
www.electroluxprofessional.com/de-ch

Exzellenz mit der Umwelt im Blick

- ▶ Alle unsere Werke sind nach ISO 14001 zertifiziert.
- ▶ Alle unsere Lösungen sind für minimalen Wasser- und Energieverbrauch, niedrigen Reinigungs- und Spülmittelseinsatz sowie für geringstmögliche Schadstoffemission ausgelegt.
- ▶ In den vergangenen Jahren wurden 70 % unserer Produktmerkmale im Hinblick auf die Umweltaforderungen unserer Kunden optimiert.
- ▶ Unsere Technologie ist RoHS- und REACH-konform und zu über 95 % recycelbar.
- ▶ Unsere Produkte durchlaufen zu 100 % eine Qualitätsprüfung durch Experten.

